

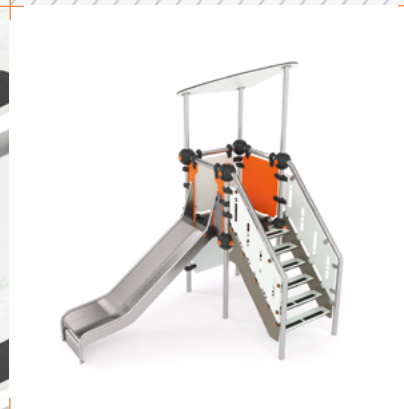

Производственная компания
ЗАГЛУШКА.РУ

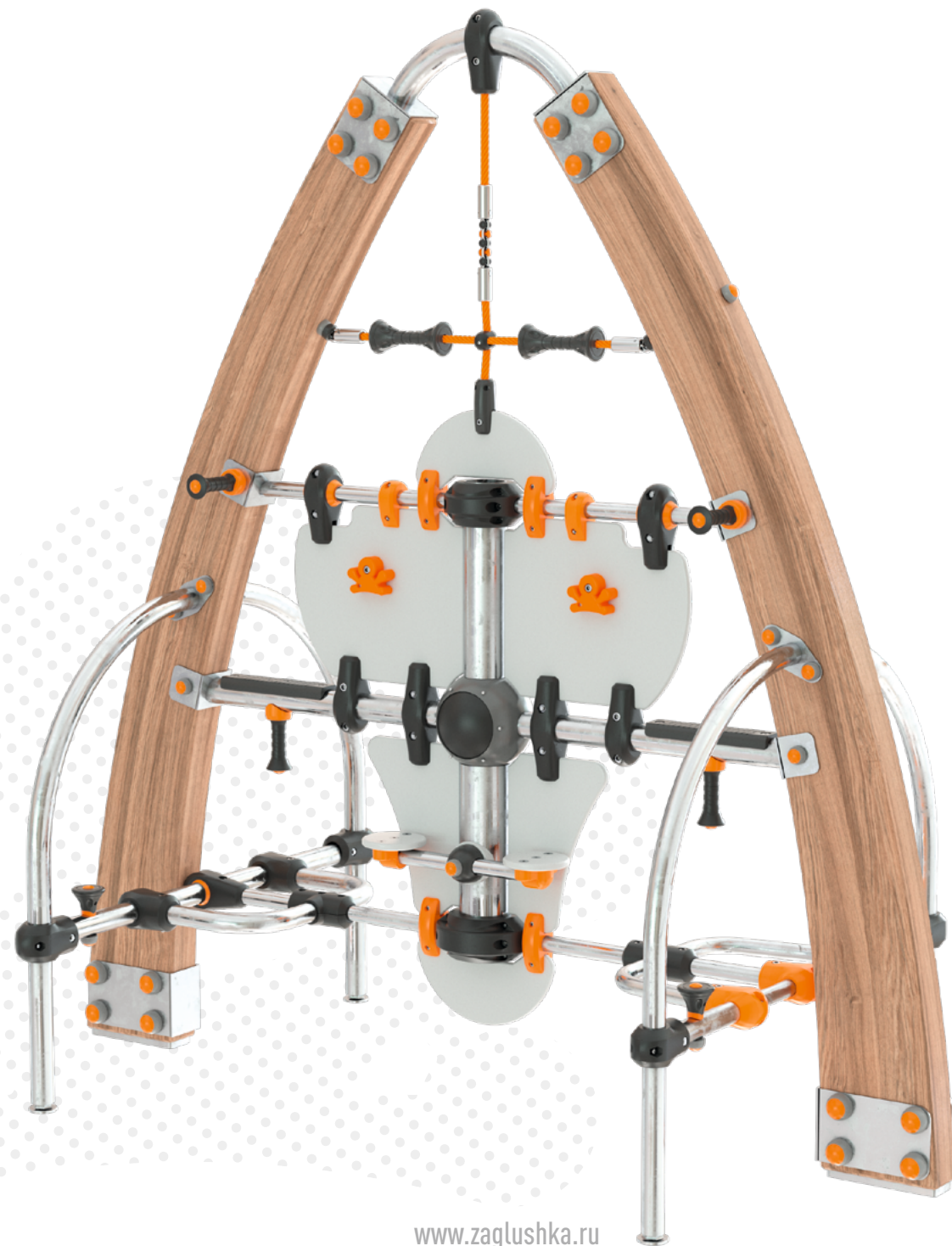

БЕЗОПАСНОСТЬ НА ДЕТСКИХ ПЛОЩАДКАХ



www.zaglushka.ru

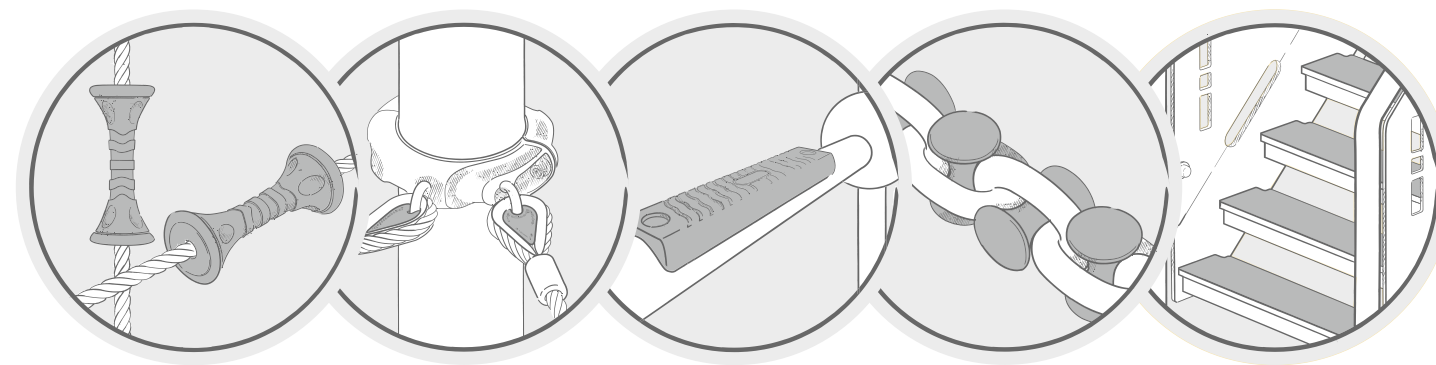

БЕЗОПАСНОСТЬ НА ДЕТСКИХ ПЛОЩАДКАХ

С момента, когда мы сами лазали по расшатанным площадкам и возвращались домой с ссадинами и синяками, изменилось главное — подход к безопасности. Игровые и спортивные площадки теперь должны соответствовать целому списку правил, которые в первую очередь направлены на безопасность игры детей. Можно заметить, что акцент на безопасности снижает риск настолько, что у ребенка теряется драгоценный запал и азарт, но при этом нельзя забывать, что риски, возникающие при использовании оборудования детских площадок, должны быть прогнозируемы и обоснованы.

Поэтому мы всегда задаем себе вопрос: каким должно быть оборудование, с одной стороны — соответствующее требованиям безопасности, а с другой стороны побуждающее пользователей исследовать окружающий мир и способствующее физическому и интеллектуальному развитию?

К сожалению, мы не всегда можем полностью предостеречь пользователей от причинения себе вреда. Поэтому наша команда стремится придумать и изготовить такое оборудование, такие площадки, на которых будет играть интересно, весело, познавательно, но при этом безопасно, особенно в мелочах. Когда наши инженеры разрабатывают новую конструкцию, они не только учитывают возрастные особенности, но и продумывают каждый элемент, каждое соединение. Именно так в нашем ассортименте появились:

- » специальные вставки в коуши;
- » цепи-подвесы с покрытием (пластизоль на основе ПВХ или термоусадка);
- » пластиковые вставки в звено цепи;
- » ручки на вертикальных канатах для лазания;
- » ступеньки на трубу для удобства ходьбы;

» антискользящее покрытие на листовом HDPE, рифленая поверхность на некоторых изделиях и др. Мы хотим, чтобы игровые комплексы для детей были яркими, веселыми и интересными, но именно акцент на безопасности остается приоритетным на всех этапах производства — от выбора безопасного, качественного, износостойкого материала, из которого будет изготовлено изделие, до готовой продукции, которая прошла все проверки на соответствие стандартам качества.

Наша продукция — это современные технологически выверенные, функциональные, надежные и долговечные изделия, в качестве которых мы абсолютно уверены. Комплекующие, которые мы закупает у европейских поставщиков, имеют все необходимые сертификаты TUV. Собственные разработки проходят конструкторскую и лабораторную экспертизу, производятся в полном соответствии с требованиями ГОСТов.

01

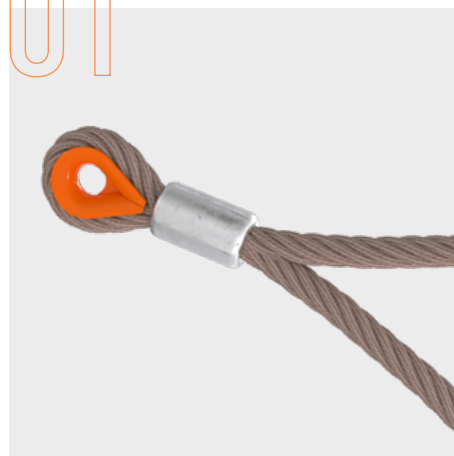

ОТКРЫТЫЙ ПЛАСТИКОВЫЙ КОУШ ДЛЯ КАНАТА

Используется для фиксации канатных конструкций, защищает канат от истирания и износа. Предусмотрена защита от случайных застреваний пальцев ребёнка в отверстии изделия.



02



РЕЗИНОВЫЕ ДЕМПФЕРЫ НА БРЁВНА КРУГЛОГО И КВАДРАТНОГО СЕЧЕНИЯ

Предназначены для амортизации и снижения удара при приземлении и отталкивании.

03

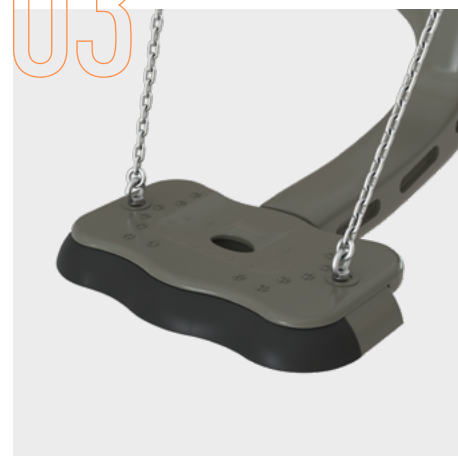

БОКОВАЯ РЕЗИНОВАЯ ВСТАВКА (БОРТ)

Используется в сиденьях подвесных качелей: «гнездах», «лавочках» и др. Выполняет амортизирующую и защитную функцию.

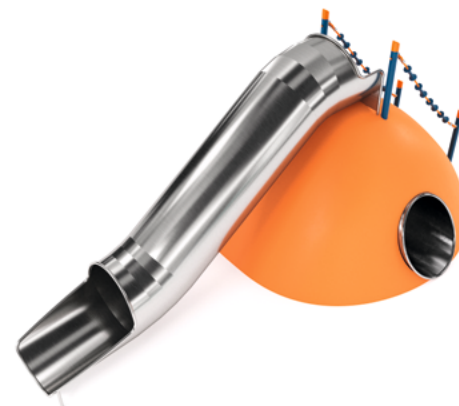

04



РУЧКИ НА КАНАТАХ ИЗ ТЕРМОПЛАСТИЧНОГО ПОЛИОЛЕФИНА

Пластиковый уступ. Крепится к канату. Используется для хвата руками и в качестве опоры для ног.

05

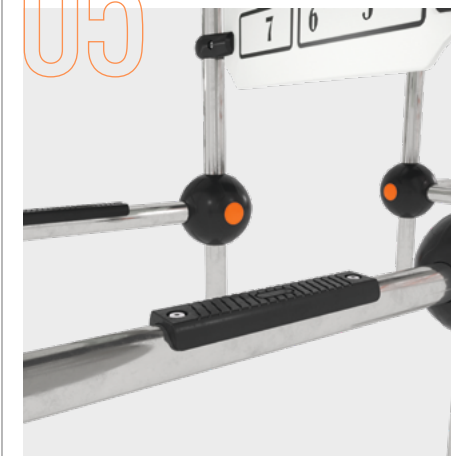

СТУПЕНЬКИ НА ТРУБУ ДЛЯ УДОБСТВА ХОДЬБЫ

Изделие имеет рифлёную антискользящую поверхность, обеспечивает удобство при игре/ходьбе. Крепится на трубу круглого сечения.

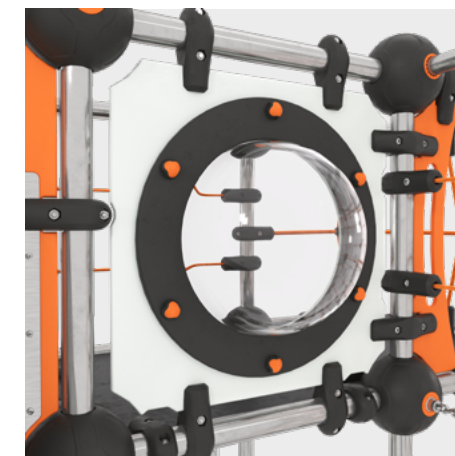

06



ПЛАСТИКОВЫЙ УСТУП ДЛЯ КАНАТА

Изделие имеет антискользящую поверхность (шагрень), обеспечивает дополнительную безопасность при игре.



08

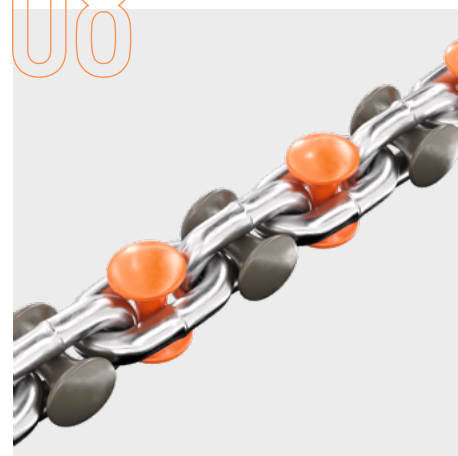

ВСТАВКИ ИЗ СТЕКЛОНАПОЛНЕННОГО ПОЛИАМИДА В ЗВЕНО ЦЕПИ

Выполняют защитную функцию, исключают травмирование детей.



10

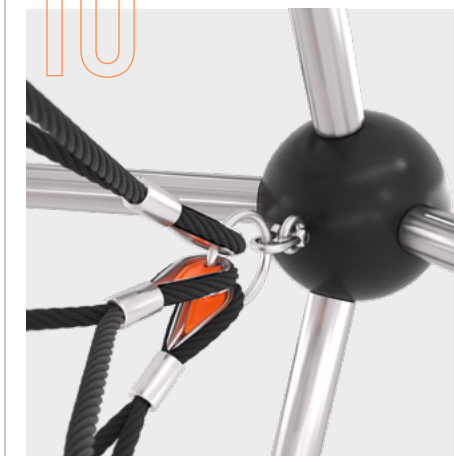

СПЕЦИАЛЬНЫЕ ВСТАВКИ В КОУШИ

Выполняют декоративную и защитную функцию, исключают травмирование о крепежные элементы.

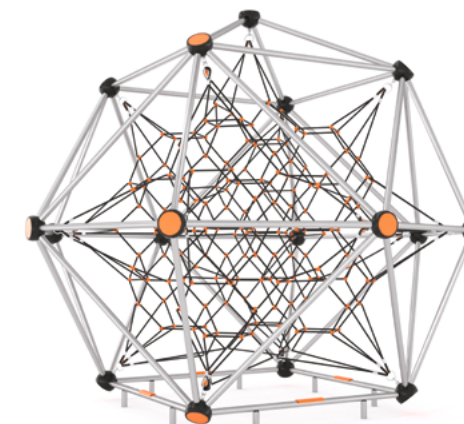

07

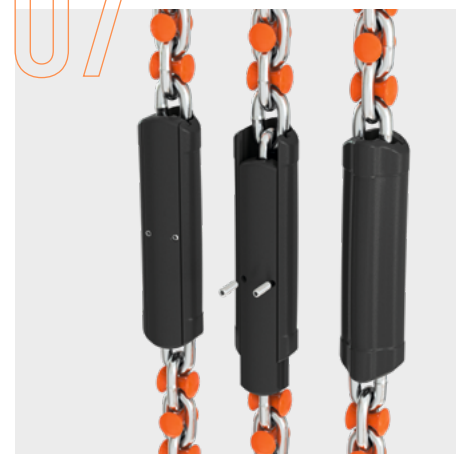

РУЧКИ ДЛЯ ЦЕПЕЙ ИЗ ПОЛИАМИДА

Соединитель двух параллельных участков цепей. Используется как удобная ручка-держатель в подвесах.



09



НАБОР ПОВЕРОЧНЫХ ИНСТРУМЕНТОВ ДЛЯ ПРОВЕРКИ БЕЗОПАСНОСТИ

Включает все инструменты допускного контроля: щупы, стержни-пальцы, шаблон и др. Упакован в специальный чемодан для удобной транспортировки.

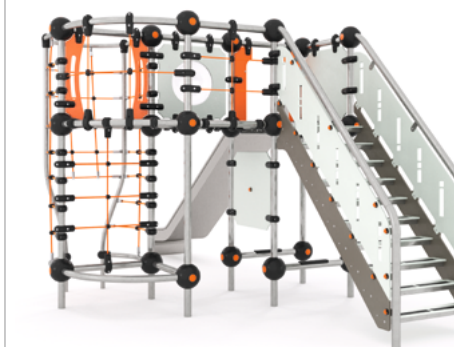

11



АНТИСКОльзяЩИЕ ПОКРЫТИЯ

Антискользящие покрытия ELASTODUR, ECOGRIP, COLOURGRIP. Покрытие абразивное антискользящее на листовом HDPE. Используется на ступенях и напольных покрытиях.

12

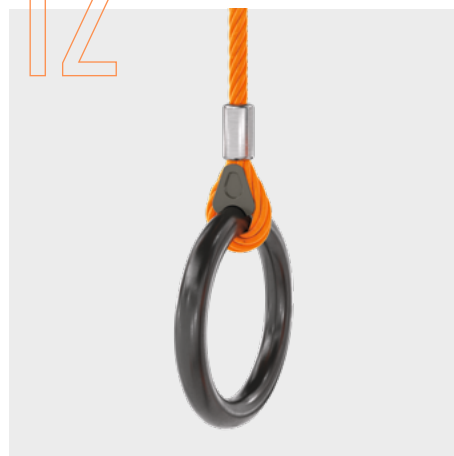

ПОЛИУРЕТАНОВАЯ ВСТАВКА В КОЛЬЦО
 Специально разработанная для обеспечения детской безопасности вставка. Предназначена для того, чтобы пальцы ребёнка не застре­вали в отверстиях петли, за которую подвешивается гимнастическое кольцо.



13



МЕЖВИТКОВЫЕ ВСТАВКИ В ПРУЖИНУ
 Используются в балансирах и качалках на пружине. Выполняют защитную функцию, исключают защемление пальцев детей.

www.zaglushka.ru

14



РЫМ-ГАЙКИ И РЫМ-БОЛТЫ С ЗАЩИТНЫМИ ПЛАСТИНАМИ
 Защитные пластины исключают случайные застревания пальцев детей во время игры.



15



ПОКРЫТИЕ ПОЛИУРЕТАНОВОЕ РИФЛЁНОЕ ДЛЯ КАНАТА
 Выполняет одновременно несколько функций: защищает канат от истира­ния, используется во время игры как удобная опора для ног и хвата руками. Поверхность рифлёная, антискользящая.

16

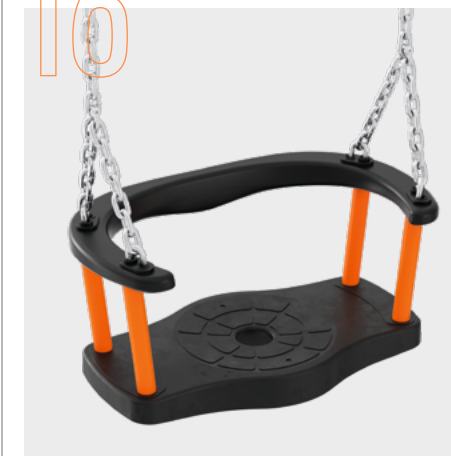

СПИНКА/ЗАЩИТНЫЙ БОРТИК ДЛЯ КАЧЕЛЕЙ ТИПА «ЛАВОЧКА»
 Используется в качелях типа «лавочка». Обеспечивает комфортное и безопасное положение ребёнка при раскачивании.



www.zaglushka.ru

17

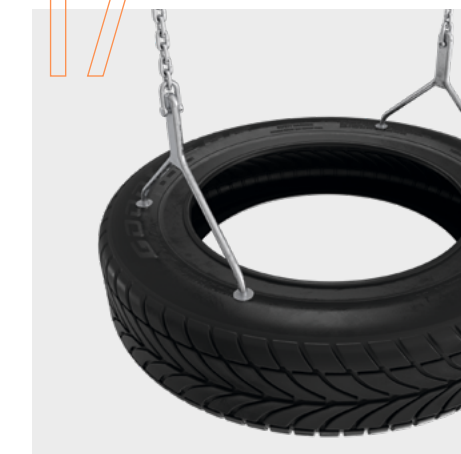

КРЕПЛЕНИЕ ИЗ НЕРЖАВЕЮЩЕЙ СТАЛИ ДЛЯ ШИНЫ
 Предусмотрена защита ребёнка от травмирования, благодаря гладкой поверхности крепления и широкому расстоянию между прутками.

9

8

18

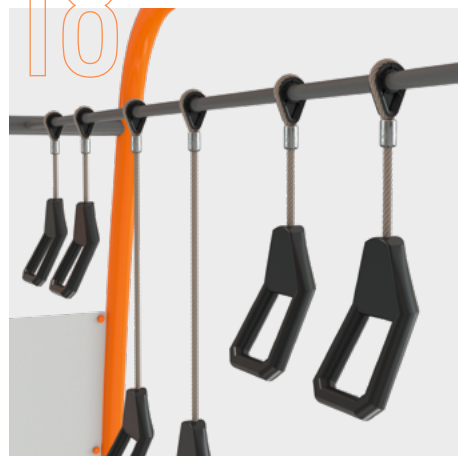

КОУШ ДЛЯ ПОДВЕШИВАНИЯ КАНАТА К ТРУБЕ

Коуш предназначен для подвешивания каната к трубе и может легко передвигаться по ней в разные стороны. Защищает канат от перетираания и преждевременных повреждений.



10

20

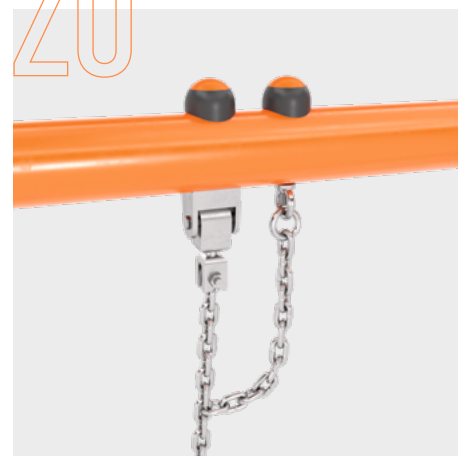

ПОДВЕС СО СТРАХОВОЧНОЙ ЦЕПЬЮ ДЛЯ КРЕПЛЕНИЯ КАЧЕЛЕЙ

Страховочная цепь крепится непосредственно к раме, обеспечивает защиту ребенка от травмирования при обрыве основной цепи подвеса.



21



СОСТАВНЫЕ КОЛПАЧКИ НА БОЛТ/ГАЙКУ

Выполняют декоративную и защитную функцию, исключают травмирование детей о крепёжные элементы.

22



ПРОЗРАЧНОЕ ОКНО ИЗ ПОЛИКАРБОНАТА

Прозрачное окно из поликарбоната. Применяется как в пластиковых, так и в тоннельных горках из нержавеющей стали (сталь AISI 304, шлифованная).



23



СКВОЗНЫЕ ПОЛИУРЕТАНОВЫЕ РУЧКИ

Используются как опорный элемент для рук или ног. Специальное рифлёное покрытие обеспечивает антискользящий эффект, что гарантирует комфорт и безопасность ребёнка при игре на детской площадке.

19

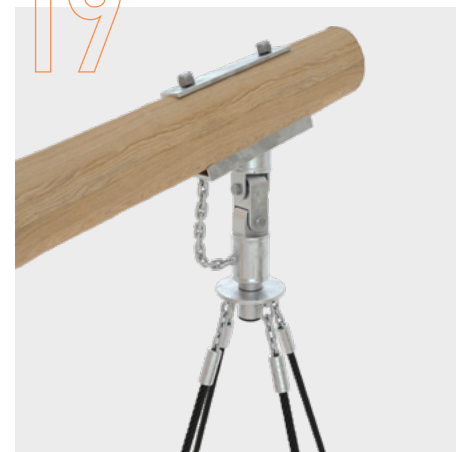

ПОДВЕС СО СТРАХОВОЧНОЙ ЦЕПЬЮ ДЛЯ КРЕПЛЕНИЯ КАЧЕЛЕЙ

Страховочная цепь крепится к подвесу, обеспечивает защиту ребенка от травмирования при обрыве основной цепи подвеса.



www.zaglushka.ru

www.zaglushka.ru

11

24



РЕЗИНОВАЯ ЗАЩИТА ЦЕПИ

Защитная резиновая трубка для цепи. Надевается на цепь, тем самым защищая руки ребёнка от всевозможных повреждений: ссадин и царапин на ладонях, застревания пальцев в звеньях цепи и т.п. Чаще всего используется на подвесах детских качелей.



12

www.zaglushka.ru

26



РУЧКИ ИЗ ТЕРМОПЛАСТИЧНОГО ЭЛАСТОМЕРА

Ручки с антискользящим покрытием. Надеваются на трубу и плотно прилегают к ней изнутри. В основном используются в спортивных тренажёрах как надёжный и безопасный элемент для удобного хвата руками.

25



ЗАЩИТНЫЕ КОЛПАЧКИ НА ТРУБУ

Радиусные составные колпачки под болт или гайку на трубу любого диаметра. Устанавливаются под болт или гайку, чтобы ребёнок не смог случайно повредиться о металлические крепления. Также выполняют декоративную функцию.



СТЕНДЫ

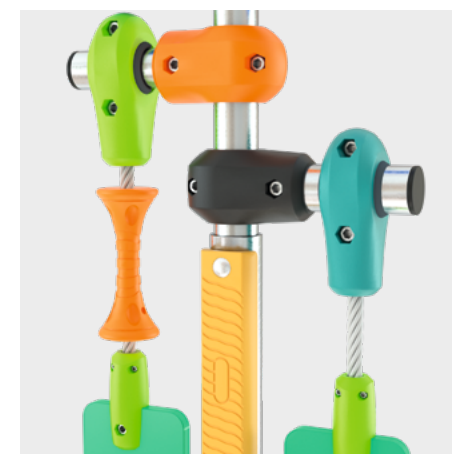
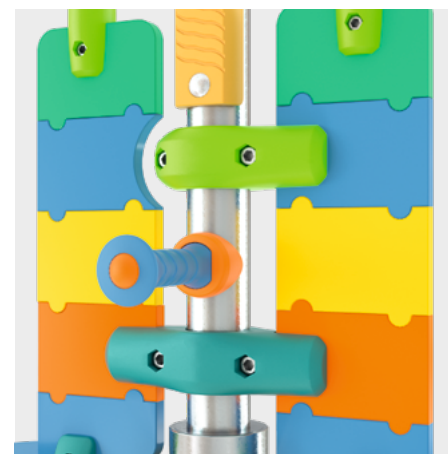

Данные стенды разработаны специально для конструкторов. На них представлены сертифицированные изделия высокого качества, соответствующие требованиям международных стандартов и обеспечивающие комфорт и безопасность на детских игровых и спортивных площадках.

Демонстрационные конструкции составлены таким образом, чтобы на них было видно каждое соединение между игровыми элементами и показаны все возможные способы крепления различных деталей друг к другу.

Для обеспечения безопасности оборудования все соединители, задействованные на стендах, постоянно обновляются. Вся продукция, которую мы производим для детских городков, изготовлена с соблюдением норм безопасности и соответствует требованиям ГОСТ.

www.zaglushka.ru

13

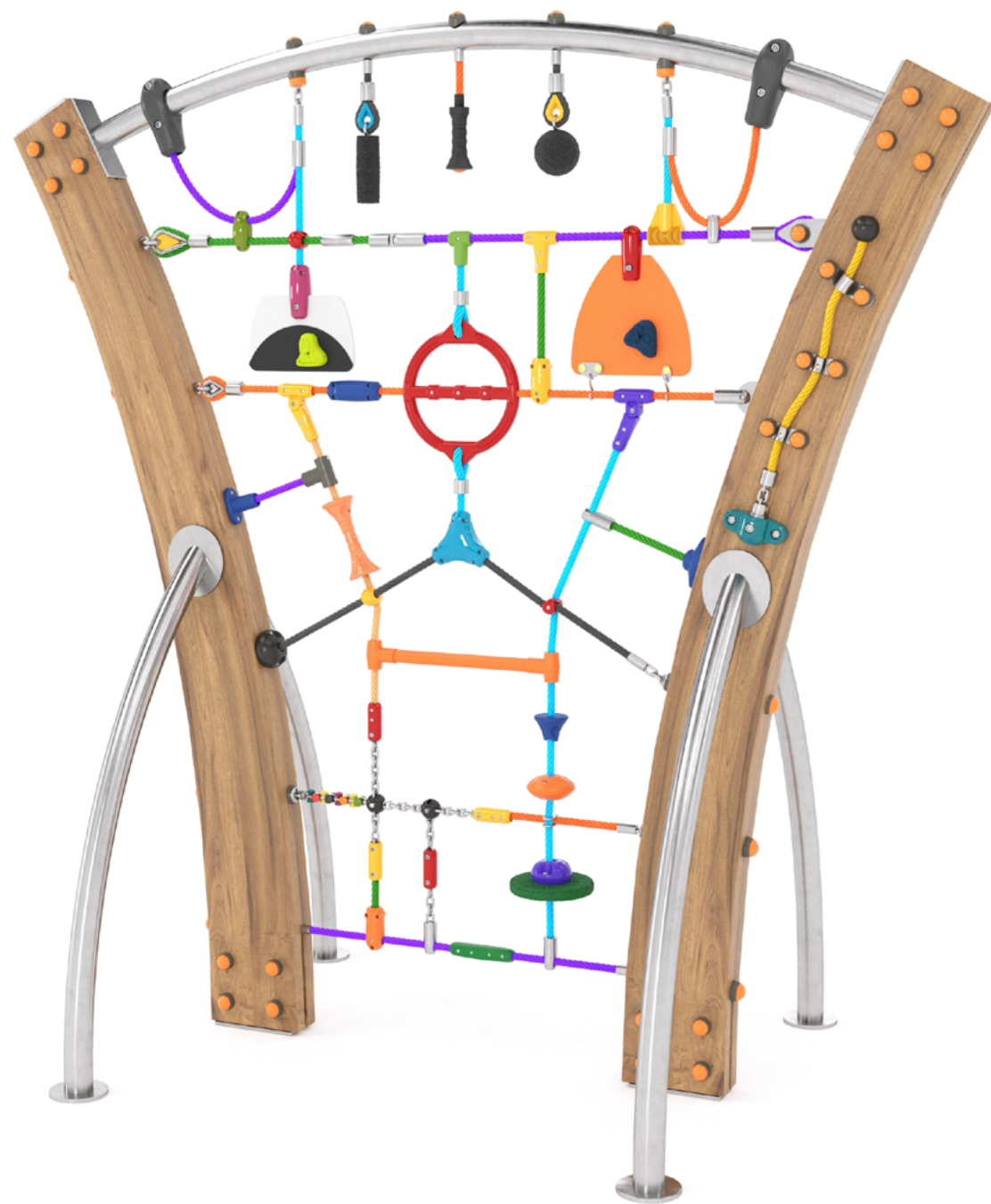

КОНТАКТЫ

Офис/склад

Россия, г. Санкт-Петербург, п. Парголово,
ул. Железнодорожная, д. 11, корп. 2, пом. 21-Н,
АНГАР №12

8 (800) 555 04 99 (бесплатно по России)

8 (812) 242 80 99 (Санкт-Петербург)

Производство

Россия, г. Санкт-Петербург, ул. Минеральная, д.32
(Машиностроительный завод «Арсенал»)

Почтовый адрес

194362, Россия, г. Санкт-Петербург, а/я 17

sales@zaglushka.ru

www.zaglushka.ru